

R7206SB/R7306SB ソフトウェアアップデート方法

R7206SB/R7306SB は Futaba WEB サイトからデータをダウンロードして最新のソフトへ更新することができます。

※記載されているパソコンの各表示画面は一例です。機種により異なる場合がありますのでご了承ください。

必要なもの：CIU-3 を使用する場合

CIU-3

※CIU-2は使用できません。



CGY750/GY701/GY520用コード

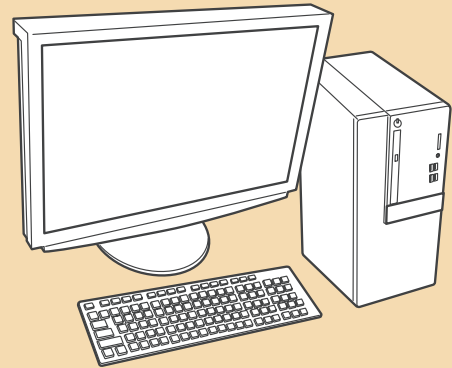

インターネットに
接続可能なパソコン

必要なもの：T16IZS(V4.0~), T16IZ(V6.0~), T26SZ を使用する場合



microSDカード

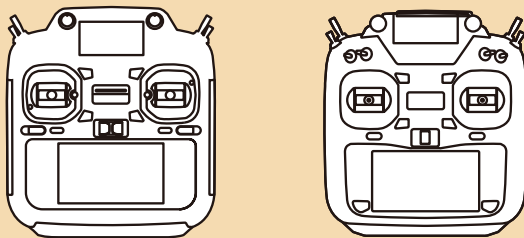

T26SZ あるいは
T16IZS(V4.0~), T16IZ(V6.0~)

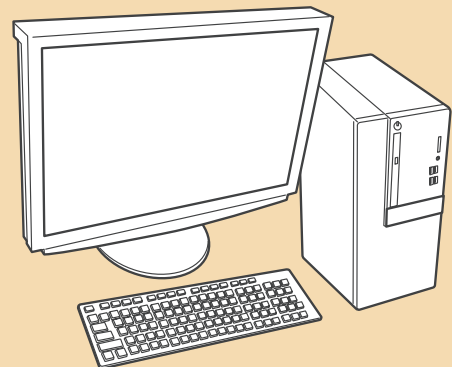

インターネットに
接続可能なパソコン



CGY750/GY701/GY520用コード

受信機用バッテリー



CIU-3 を使用する場合

事前の準備

1. パソコンへ CIU-3 のドライバソフトをインストールします。

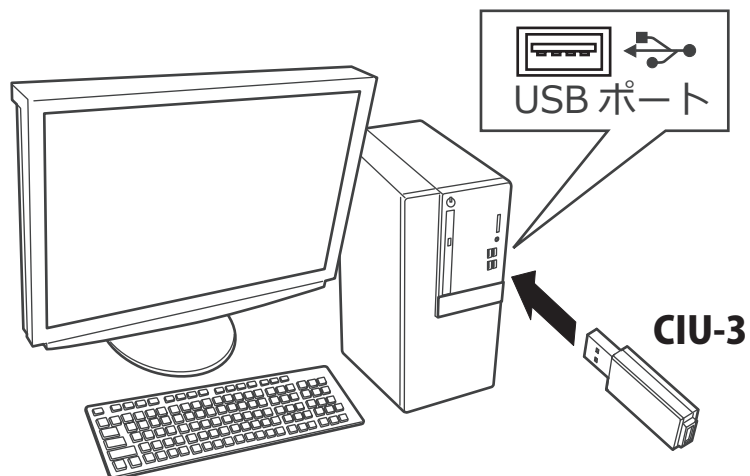

CIU-3 は初めてパソコンへ接続すると自動でドライバソフトがインストールされます。

アップデート手順

1. アップデートファイルを Futaba WEB よりお持ちの PC にダウンロードします。

<https://www.rc.futaba.co.jp/>

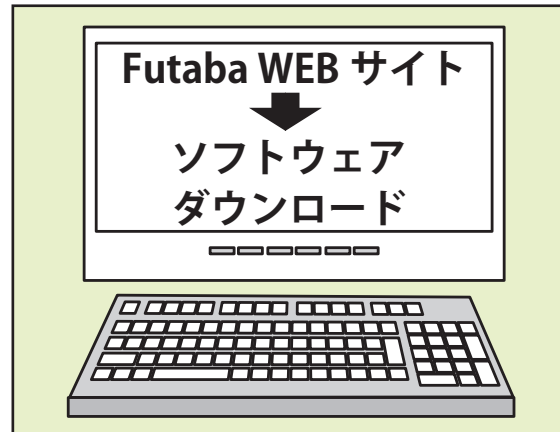

2. ダウンロードしたアップデートファイル (zip 圧縮形式) を展開 (解凍) します。

zip ファイルの展開 (解凍) 例 (PC により異なります。)

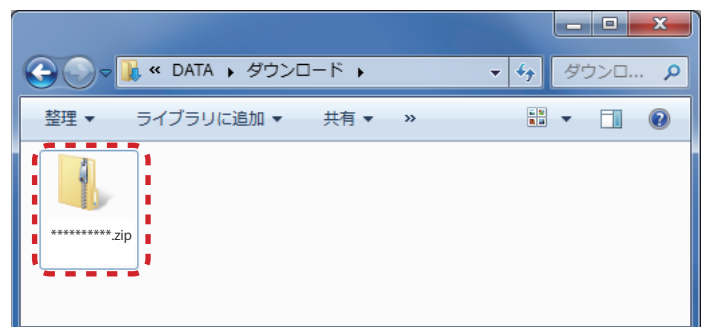

ダウンロードページしたアップデートファイルを、エクスプローラで開きます。

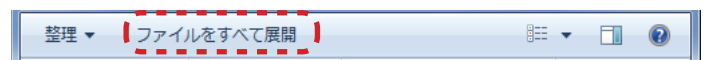

「ファイルをすべて展開」ボタンをクリックします。



「完了時に展開されたファイルを表示する」がチェックされていることを確認し、「展開」ボタンをクリックします。

3. 展開（解凍）されたアップデートファイルをパソコンへコピーして同じフォルダへ入れます。

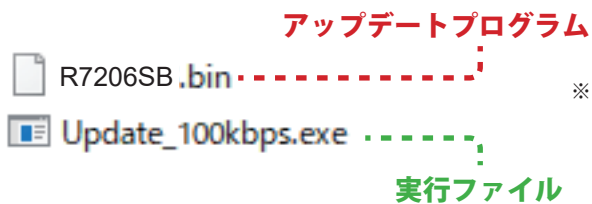

※ R7206SB と R7306SB のアップデートファイルは共通です。
R7306SB も R7206SB アップデートファイルをご使用ください。

4. 図のように R7206SB/R7306SB とパソコンを CIU-3 を介して接続します。

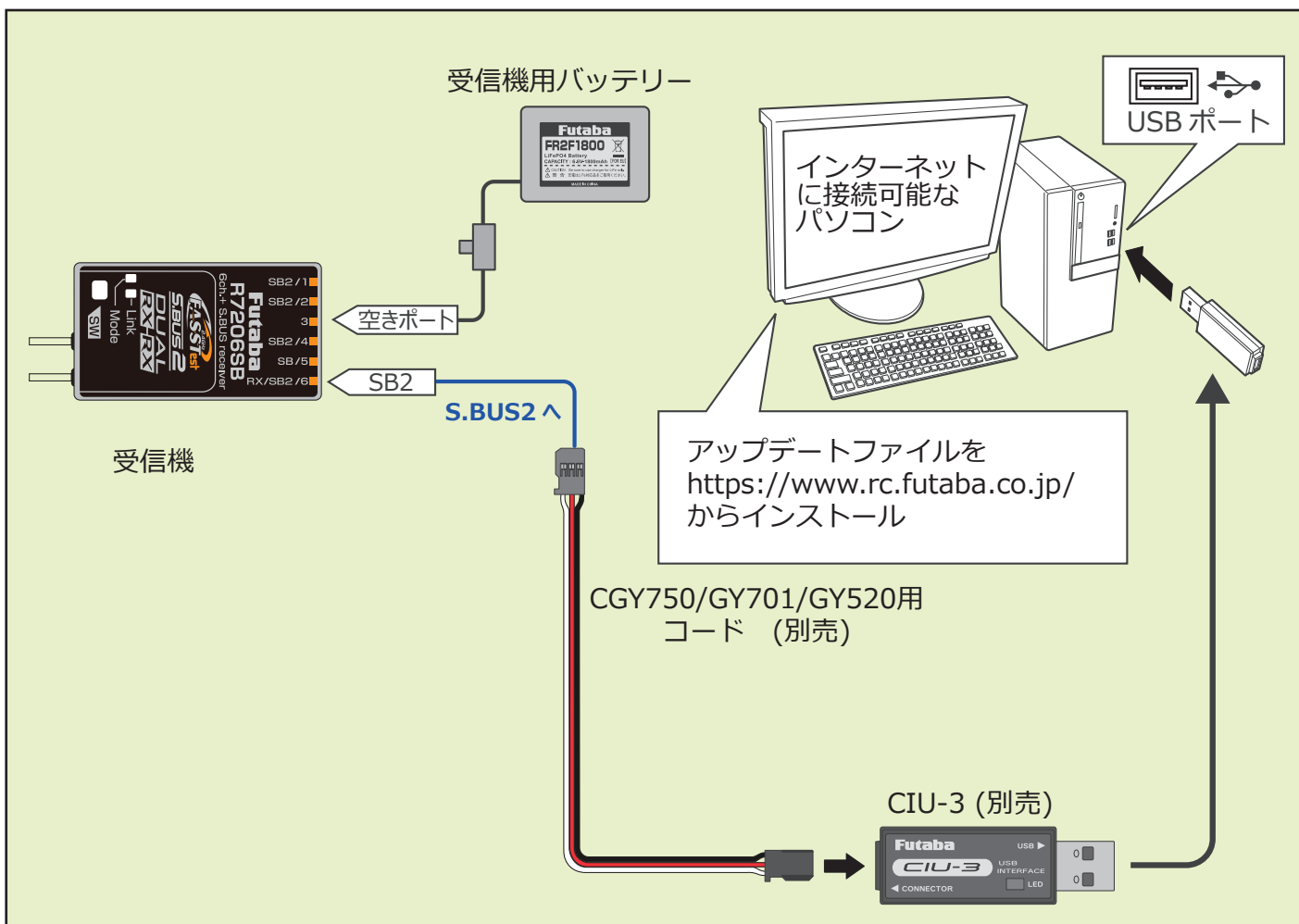

5. SW を押したまま受信機電源を ON します。

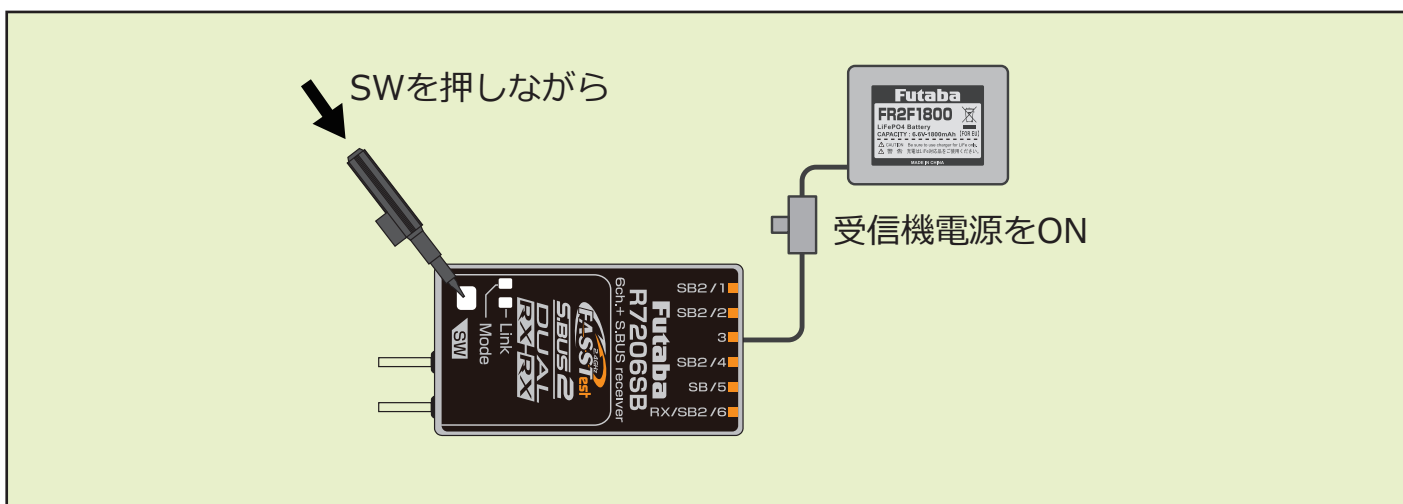

6. 赤が1回点滅したら SW を離します。

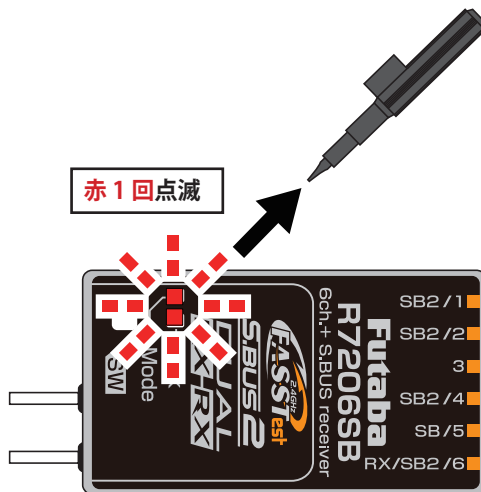

7. すぐに SW を長押しします。

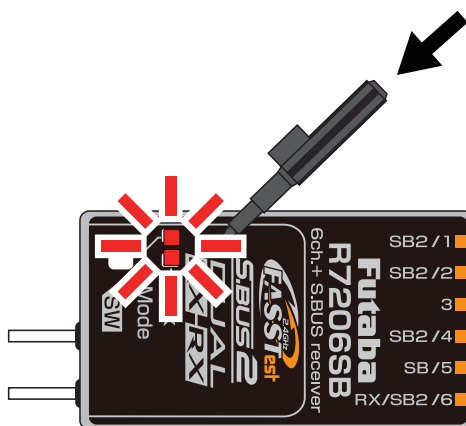

8. オレンジ点灯になったら SW を離します。

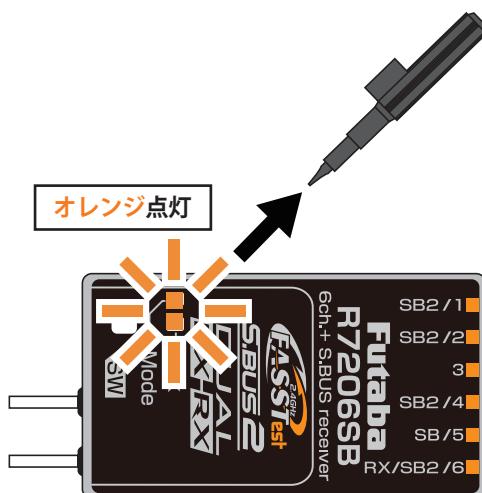

受信機がアップデート待ち状態になりました

9. PCへコピーしたアップデートファイルを実行します。

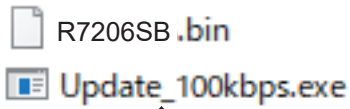

R7206SB と R7306SB のアップデートファイルは共通です。R7306SB も R7206SB アップデートファイルをご使用ください。



10. 受信機のLEDがオレンジ点灯のままPCソフトの「アップデート開始」をクリックします。

11. 「R7206SBをアップデートします。よろしいですか？」と表示されるので、「OK」をクリックします。

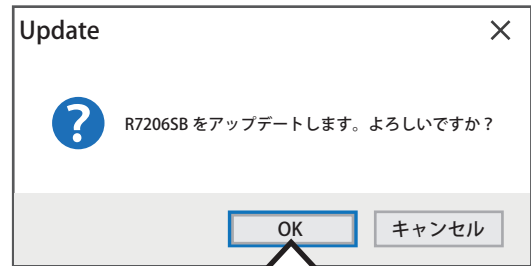

12. アップデートが開始されます。アップデート中は、PCソフトのUpdateのバーグラフが進行し、R7206SB/R7306SBの緑LEDがチラチラと点滅します。

緑がチラチラ点滅

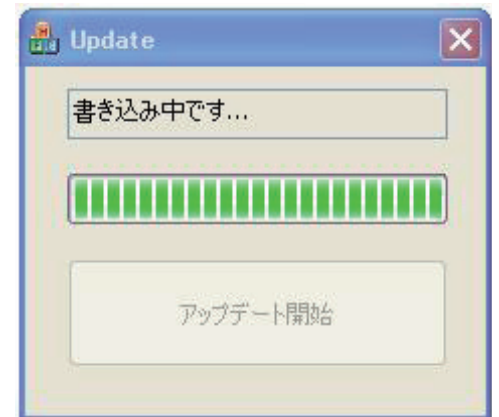

13. アップデートが完了すると、R7206SB/R7306SBの緑LEDが点灯します。PCに完了のメッセージ・ボックスが表示されます。

緑点灯でアップデートOK

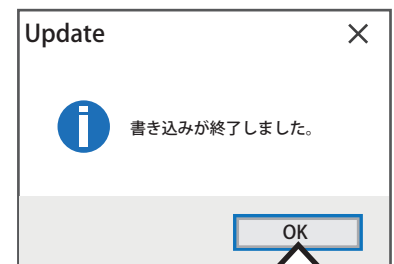

以上でアップデート作業が終了となります。「OK」を押して電源をOFFし、製品からケーブルを取り外して下さい。

動作確認を行い、正常に動作することを確認して下さい。

T16IZS(V4.0~), T16IZ(V6.0~), T26SZ を使用する場合

アップデート手順

1. 受信機のアップデートファイルを Futaba WEB よりお持ちの PC にダウンロードします。

<https://www.rc.futaba.co.jp/>

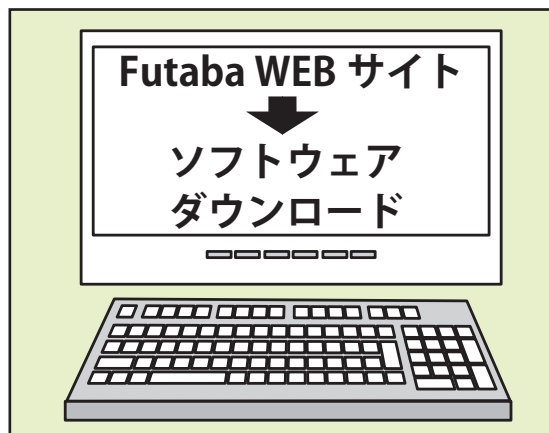

2. ダウンロードしたアップデートファイル (zip 圧縮形式) を展開 (解凍) します。

3. PC にマイクロ SD カードを挿入して、PC 上で展開した「FUTABA」フォルダーをマイクロ SD カードにコピーします。

4. 「FUTABA」フォルダーをコピーしたマイクロ SD カードを、送信機のカードスロットに挿入します

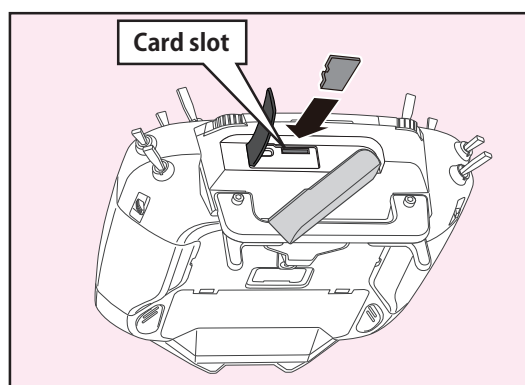
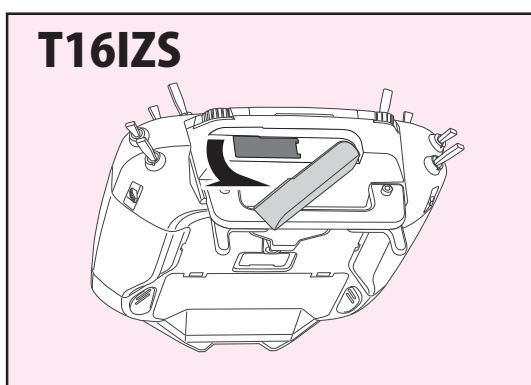
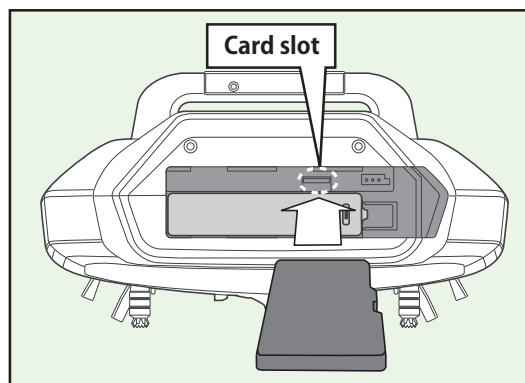
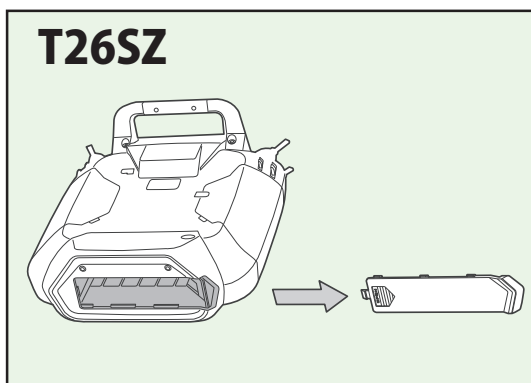

5. 図のように受信機と送信機裏面の S.I/F ポートを接続します。

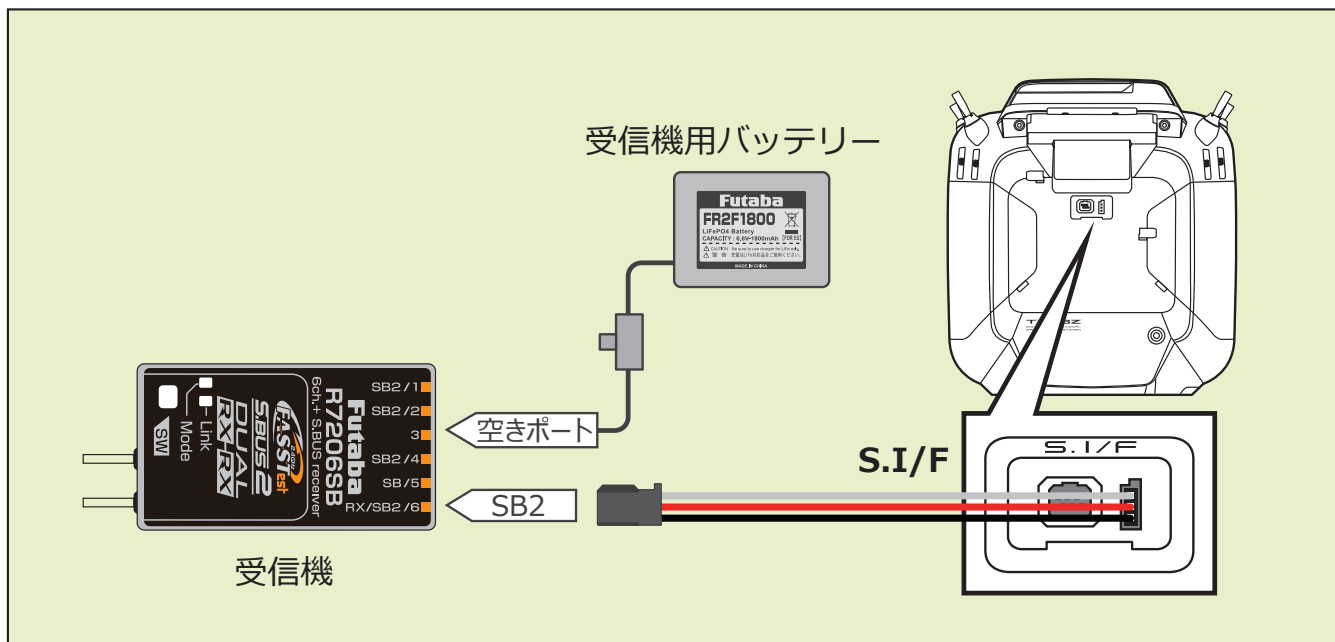

6. 送信機の電源を ON し、システムメニューから [アップデート] を開きます。

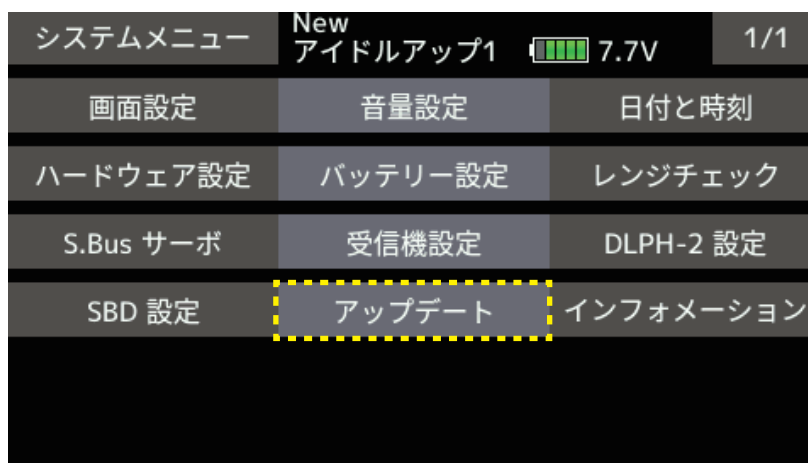

※送信機の機種により表示画面は異なります。

7. [受信機アップデート] → [R7206SB] をタップします。 ※ R7306SB も R7206SB をタップします。

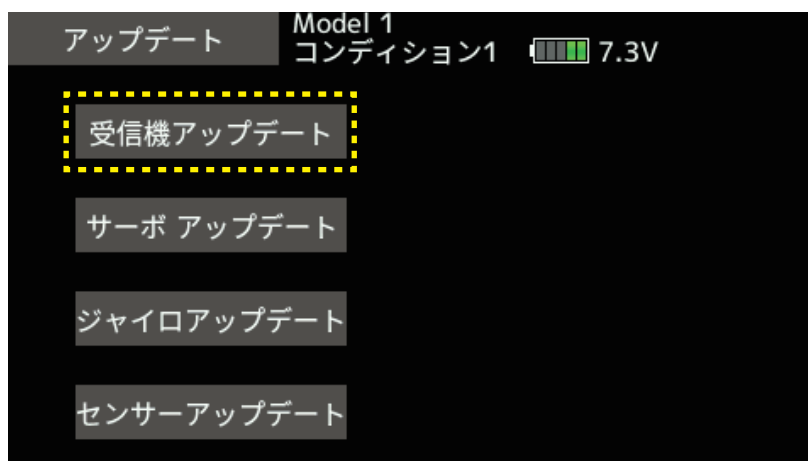

8. SW を押したまま受信機電源を ON します。

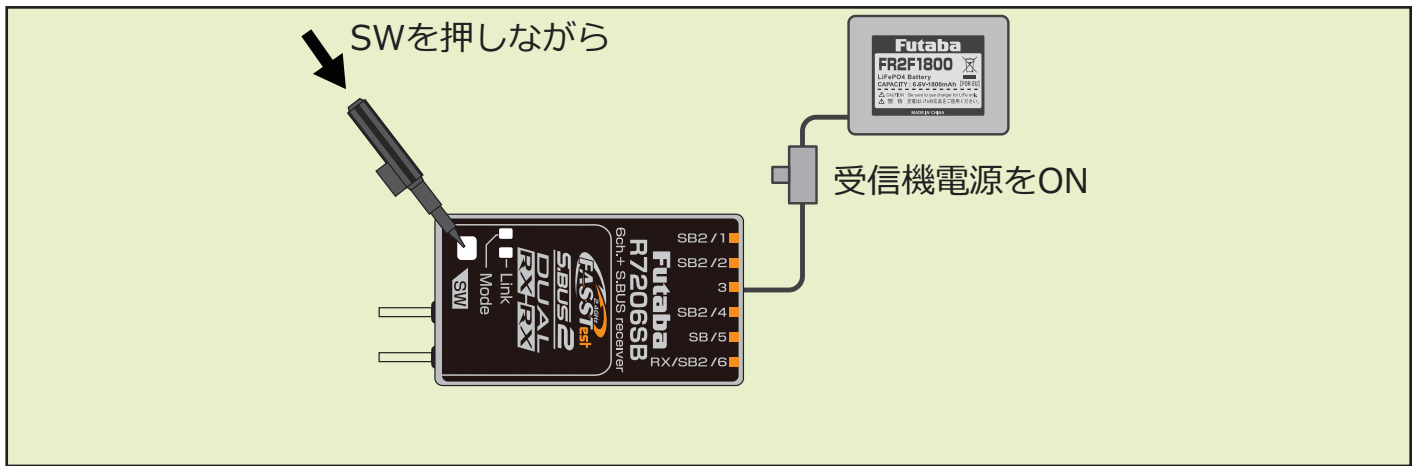

9. 赤が1回点滅したら SW を離します。

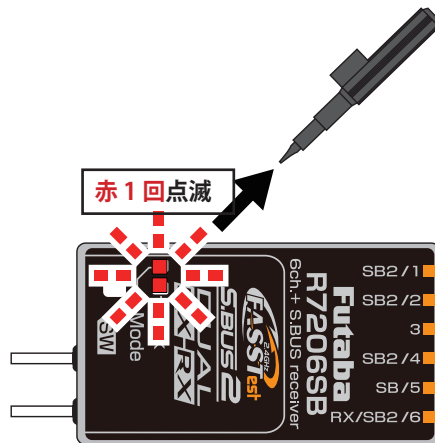

10. すぐに SW を長押しします。

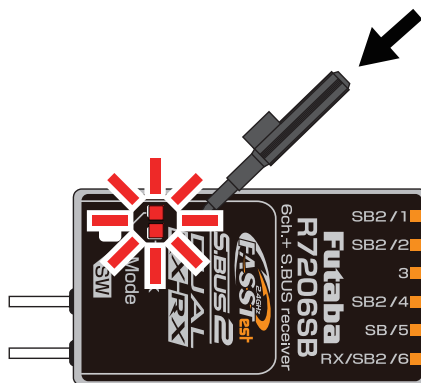

11. オレンジ点灯になったら SW を離します。

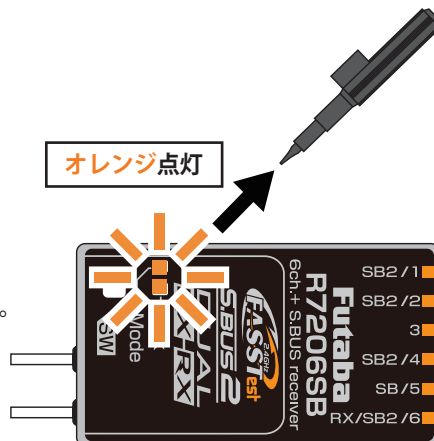

受信機がアップデート待ち状態になりました

12. 送信機の [アップデート] ボタンをタップします。

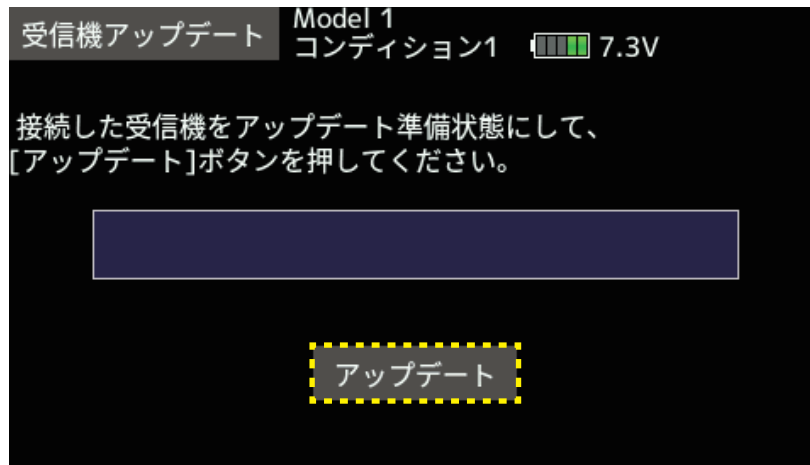

13. アップデートが完了すると、R7206SB/R7306SB の緑 LED が点灯します。



14. 終了すると、送信機は以下の表示になります。

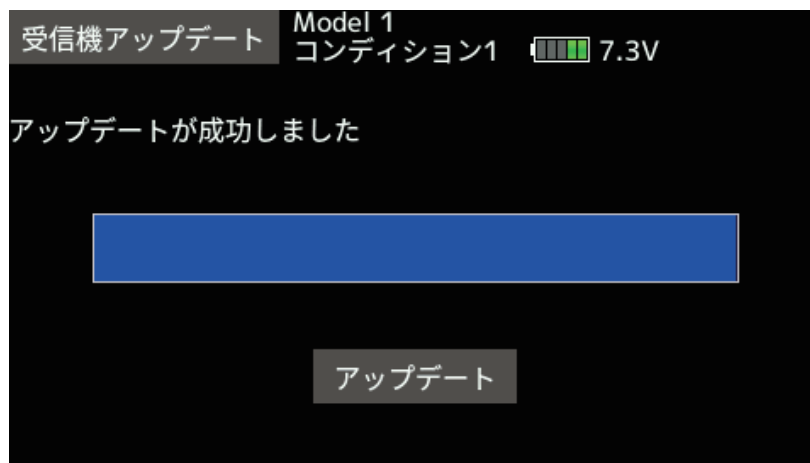

15. バージョンは [システムメニュー] → [受信機設定] → [読み込み] をタップすると確認できます。

16. 各接続を外します。

V1.1 アップデート内容

- リンク処理を改善しました。
- デュアル RX リンクモードのサブ RX /DLPH-1/DLPH-2/FDLS-1 接続時の処理を改善しました。